

Iso-RB EC

Geräuschisolierte Radial-Rohrventilatoren

Anwendung

- Zu- und Abluftsysteme für Räume mit hohen Anforderungen an den Geräuschpegel und bei begrenztem Platz
- Direkter Einbau unter abgehängten Decken
- Kompatibel mit Lüftungsrohren mit einem Durchmesser von 100 bis 500 mm



Förderleistung:
bis 7145 m³/h
1985 l/s



Leistung:
ab 69 W



Schalldruckpegel:
ab 37 dBA

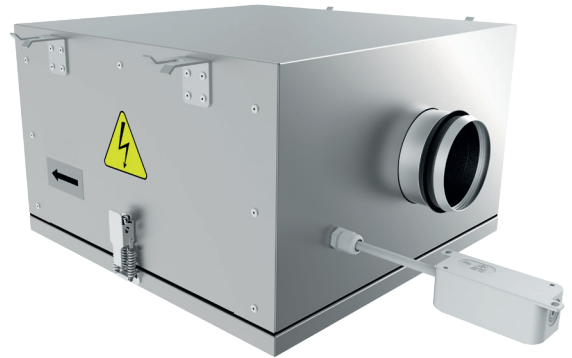

Aufbau

- Das Gehäuse des Ventilators ist aus Aluzink gefertigt.
- Für eine einfache Montage und Bedienung ist die obere Abdeckung des Ventilators mit einem speziellen Verschluss gesichert.
- Die Wärme- und Schalldämmung ist aus nicht brennbarer Mineralwolle mit einer Dicke von 50 mm ausgestattet. Um eine bessere Schalldämmung zu gewährleisten, ist die Innenfläche der Isolation mit einem perforierten Metallblech versehen.
- Die runden Anschlussstutzen sind gummigedichtet.

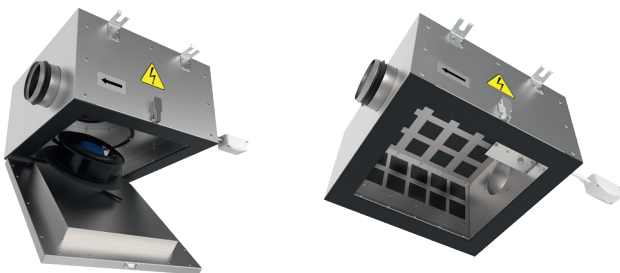

Motor

- Hochleistungs-EC-Gleichstrommotor mit Außenläufer und Laufrad mit rückwärts gekrümmten Schaufeln.
- EC-Motoren erreichen ein sehr gutes Verhältnis von Leistung zu Fördervolumen und ermöglichen so energieeffiziente Lüftung nach aktuellsten Anforderungen. Der Energieverbrauch bei EC-Motoren ist um bis zu 35 % niedriger als bei Asynchronmotoren.
- Der EC-Motor stellt eine optimale Steuerung über den gesamten Drehzahlregelbereich des Ventilators sicher und ist mit einem Überhitzungsschutz mit automatischem Neustart versehen.

Steuerung und Drehzahlregelung

- Die Drehzahlregelung des Ventilators erfolgt mit einem 0-10 V Steuersignal von den folgenden Quellen:
 - Eingebauter oder externer Drehzahlregler
 - Steuereinheit mit Sensoren
 - Gebäudemanagementsystem
- Die Leistungsregelung kann nach Temperatur, Druck, Rauch und anderen Steuerparametern erfolgen.
- Mit Änderung des Signalwerts ändert der Ventilator mit EC-Motor seine Drehzahl und liefert das erforderliche Luftvolumen in das Lüftungssystem.
- Es können mehrere Ventilatoren mit EC-Motor in ein Gebäudeautomationssystem integriert und darüber gesteuert werden und einzeln nach lokalen Bedürfnissen geregelt werden.

Montage

- Die Ventilatoren sind für den Anschluss an Lüftungsrohre konzipiert und werden zwischen den Rohren installiert.
- Falls die Ventilatoren über flexible Verbinder verbunden werden, ist der Ventilator mit Halterungen, Aufhängungen oder Montagehaltern am Gebäude zu befestigen.
- Der Ventilator kann an jeder geeigneten Stelle des Lüftungssystems eingebaut werden, in Übereinstimmung mit der Pfeilrichtung auf dem Ventilatorgehäuse. Es muss zu Wartungszwecken ausreichender Zugang zum Ventilator vorhanden sein.

Bezeichnungsschlüssel

Serie	Motor	Stützendurchmesser, mm	Optionen
Iso-RB	EC: elektronisch kommutierter Synchronmotor	100; 125; 150; 160; 200; 250; 315; 355; 400; 450; 500	W1: Stromkabel mit Netzstecker

Zubehör

Schalldämpfer	Luftfilter-Boxen	Elektrisches Heizregister	Warmwasser-Heizregister	Rückschlagklappe	Verschlussklappe	Drehzahlregler	Timer/Sensor
SD	KFBK / KFBT	EKH	WKH	VRV	VK / VKA	CDT E/0-10	TE(TI) / HSE(HSI) / LSE(LSI) / IRSE(IRSI)

GERÄUSCHISOLIERTE VENTILATOREN

Außenabmessungen, mm

Modell	Ø D	B	B1	B2	H	L1	L2	Gewicht, kg
Iso-RB EC 100	99	420	228	517	270	507	414	12
Iso-RB EC 125	124	420	228	517	270	507	414	12
Iso-RB EC 150	149	420	228	517	270	507	414	12
Iso-RB EC 160	159	420	228	517	270	507	414	12
Iso-RB EC 200	198	551	374	648	328	646	553	20
Iso-RB EC 250	248	665	487	762	371	709	616	27
Iso-RB EC 315	313	807	600	904	505	818	737	47
Iso-RB EC 355	354	807	600	904	505	818	737	47
Iso-RB EC 400	399	807	600	904	505	818	737	47
Iso-RB EC 450	449	885	670	982	580	886	805	60
Iso-RB EC 500	499	1049	800	1146	660	1079	998	86

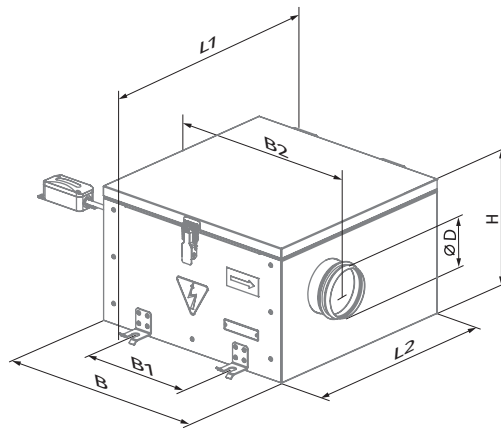

Technische Daten

Kenndaten	Iso-RB EC 100	Iso-RB EC 125	Iso-RB EC 150
Versorgungsspannung, V/50 (60) Hz	1 ~ 230	1 ~ 230	1 ~ 230
Leistungsaufnahme, W	69	78	81
Stromaufnahme, A	0,55	0,59	0,61
Max. Luftdurchsatz, m ³ /h (l/s)	341 (95)	444 (123)	495 (138)
Drehzahl, min ⁻¹	3270	3270	3270
Geräuschpegel bei 3 m Entfernung, dBA	37	39	40
Fördermitteltemperatur, °C	-25...+55	-25...+55	-25...+55
Schutzart	IPX4	IPX4	IPX4
Schutzart des Motors	IP44	IP44	IP44
SEV-Klasse	B	B	B
ErP	2018	2018	2018

ISO-RB EC 100

Schalleistung, A-bewertet	Gesamt	Frequenzband, Hz								LpA 3 m	LpA 1 m
		63	125	250	500	1000	2000	4000	8000		
LWA saugseitig, dBA	65	51	59	63	54	50	44	44	34	45	55
LWA druckseitig, dBA	83	68	78	80	75	61	53	55	47	63	73
LWA Abstrahlung, dBA	57	42	47	53	53	44	43	42	41	37	47

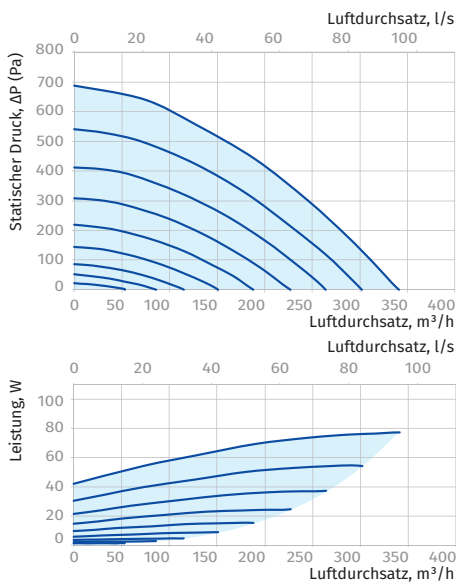

ISO-RB EC 125

Schalleistung, A-bewertet	Gesamt	Frequenzband, Hz								LpA 3 m	LpA 1 m
		63	125	250	500	1000	2000	4000	8000		
LWA saugseitig, dBA	66	51	60	64	55	51	44	44	34	46	56
LWA druckseitig, dBA	85	70	80	82	77	63	54	57	48	65	75
LWA Abstrahlung, dBA	59	44	49	55	55	46	45	44	43	39	49

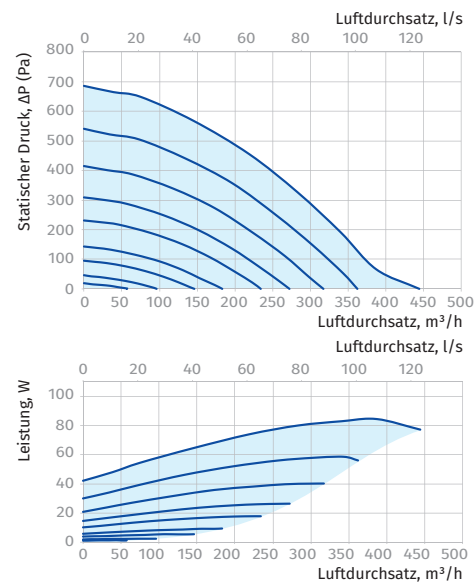

ISO-RB EC 150

Schalleistung, A-bewertet	Gesamt	Frequenzband, Hz								LpA 3 m	LpA 1 m
		63	125	250	500	1000	2000	4000	8000		
LWA saugseitig, dBA	71	55	65	69	59	55	48	48	37	50	60
LWA druckseitig, dBA	87	72	82	84	79	64	56	58	49	67	77
LWA Abstrahlung, dBA	60	43	51	58	53	43	42	40	40	40	50

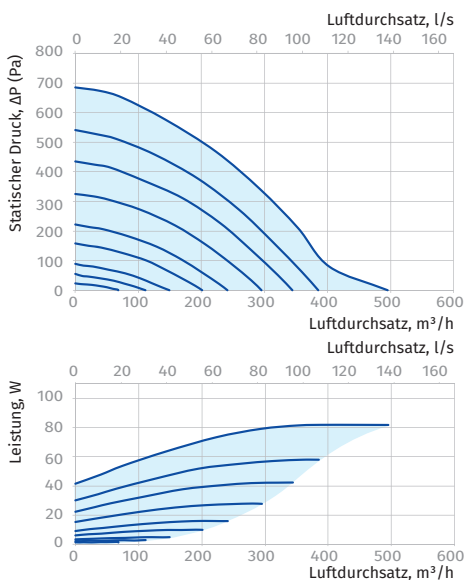

Kenndaten	Iso-RB EC 160	Iso-RB EC 200	Iso-RB EC 250	Iso-RB EC 315
Versorgungsspannung, V/50 (60) Hz	1 ~ 230	1 ~ 230	1 ~ 230	1 ~ 230
Leistungsaufnahme, W	85	111	164	531
Stromaufnahme, A	0,76	0,88	1,32	2,32
Max. Luftdurchsatz, m³/h (l/s)	454 (126)	740 (206)	1097 (305)	3053 (848)
Drehzahl, min⁻¹	3600	2400	2800	2360
Geräuschpegel bei 3 m Entfernung, dBA	40	42	45	47
Fördermitteltemperatur, °C	-25...+55	-25...+55	-25...+55	-25...+55
Schutzart	IPX4	IPX4	IPX4	IPX4
Schutzart des Motors	IP44	IP44	IP44	IP54
SEV-Klasse	B	B	B	-
ErP	2018	2018	2018	2018

ISO-RB EC 160

Schalleistung, A-bewertet	Gesamt	Frequenzband, Hz								LpA 3 m	LpA 1 m
		63	125	250	500	1000	2000	4000	8000		
LWA saugseitig, dBA	70	55	64	68	59	54	47	47	37	50	60
LWA druckseitig, dBA	90	74	83	87	82	67	58	60	51	69	79
LWA Abstrahlung, dBA	60	43	51	58	53	43	42	40	40	40	50

ISO-RB EC 200

Schalleistung, A-bewertet	Gesamt	Frequenzband, Hz								LpA 3 m	LpA 1 m
		63	125	250	500	1000	2000	4000	8000		
LWA saugseitig, dBA	70	54	64	68	58	54	47	47	36	49	59
LWA druckseitig, dBA	80	65	75	77	72	59	51	53	45	60	70
LWA Abstrahlung, dBA	63	39	46	62	52	46	45	35	34	42	52

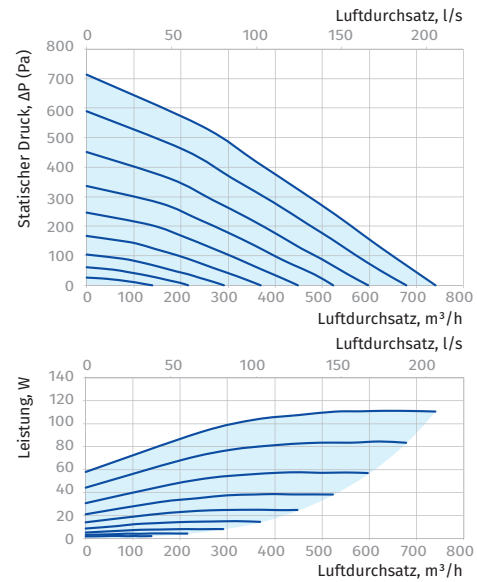
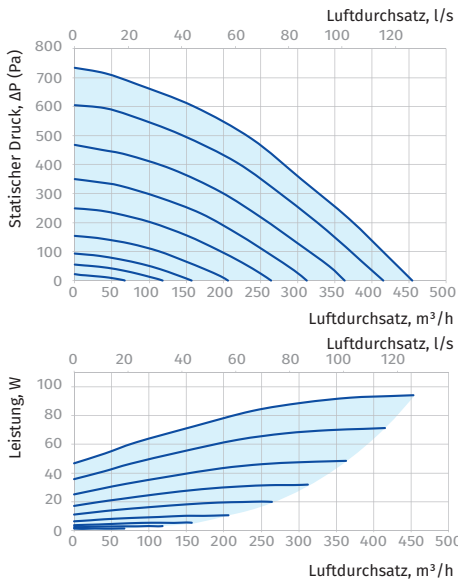

ISO-RB EC 250

Schalleistung, A-bewertet	Gesamt	Frequenzband, Hz								LpA 3 m	LpA 1 m
		63	125	250	500	1000	2000	4000	8000		
LWA saugseitig, dBA	77	60	70	75	64	59	52	52	40	56	66
LWA druckseitig, dBA	81	67	77	79	74	60	52	55	46	61	71
LWA Abstrahlung, dBA	65	46	60	63	55	48	33	33	34	45	55

ISO-RB EC 315

Schalleistung, A-bewertet	Gesamt	Frequenzband, Hz								LpA 3 m	LpA 1 m
		63	125	250	500	1000	2000	4000	8000		
LWA saugseitig, dBA	84	77	80	79	75	68	64	62	60	64	74
LWA druckseitig, dBA	89	79	79	78	82	80	82	79	75	68	78
LWA Abstrahlung, dBA	67	54	55	66	57	50	52	51	52	47	57

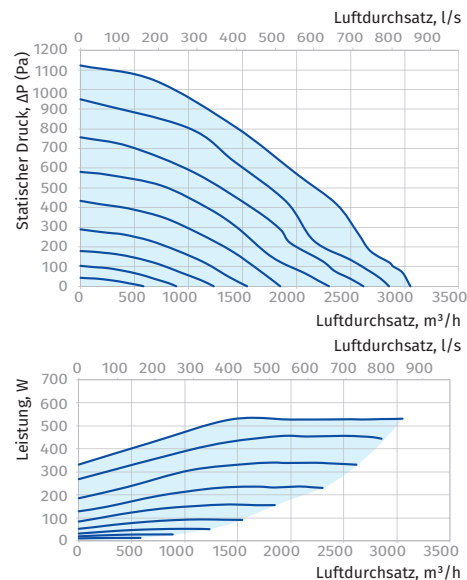
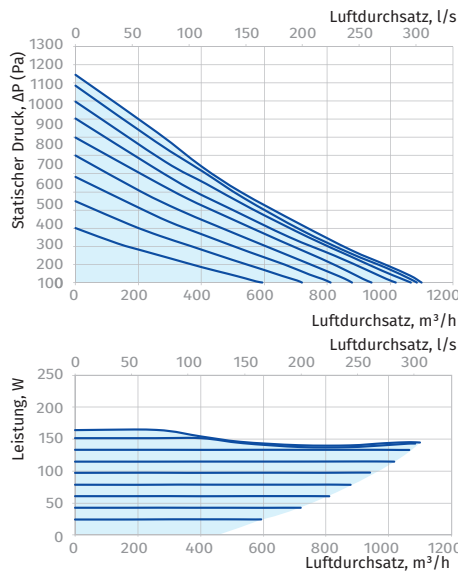

GERÄUSCHSILIERTE VENTILATOREN

Kenndaten	Iso-RB EC 355	Iso-RB EC 400	Iso-RB EC 450	Iso-RB EC 500
Versorgungsspannung, V/50 (60) Hz	1 ~ 230	1 ~ 230	1 ~ 230	1 ~ 230
Leistungsaufnahme, W	527	513	1200	752
Stromaufnahme, A	2,31	2,25	1,95	3,42
Max. Luftdurchsatz, m ³ /h (l/s)	3417 (949)	3633 (1009)	5620 (1561)	7145 (1985)
Drehzahl, min ⁻¹	2360	2360	2580	1440
Geräuschpegel bei 3 m Entfernung, dBA	50	51	54	56
Fördermitteltemperatur, °C	-25...+55	-25...+55	-25...+55	-25...+55
Schutzart	IPX4	IPX4	IPX4	IPX4
Schutzart des Motors	IP54	IP54	IP54	IP54
SEV-Klasse	-	-	-	-
ErP	2018	2018	2018	2018

ISO-RB EC 355

Schallleistung, A-bewertet	Gesamt	Frequenzband, Hz								LpA 3 m	LpA 1 m
		63	125	250	500	1000	2000	4000	8000		
LWA saugseitig, dBA	89	82	85	84	80	72	68	66	64	69	79
LWA druckseitig, dBA	91	81	81	80	84	82	84	81	77	70	80
LWA Abstrahlung, dBA	70	57	58	69	60	53	55	54	55	50	60

ISO-RB EC 400

Schallleistung, A-bewertet	Gesamt	Frequenzband, Hz								LpA 3 m	LpA 1 m
		63	125	250	500	1000	2000	4000	8000		
LWA saugseitig, dBA	86	67	79	84	72	67	58	58	45	65	75
LWA druckseitig, dBA	90	74	85	87	82	66	58	60	51	69	79
LWA Abstrahlung, dBA	72	66	68	66	57	48	35	37	37	51	61

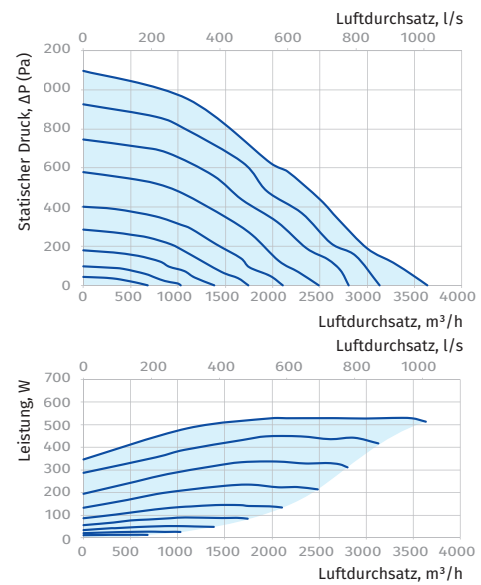
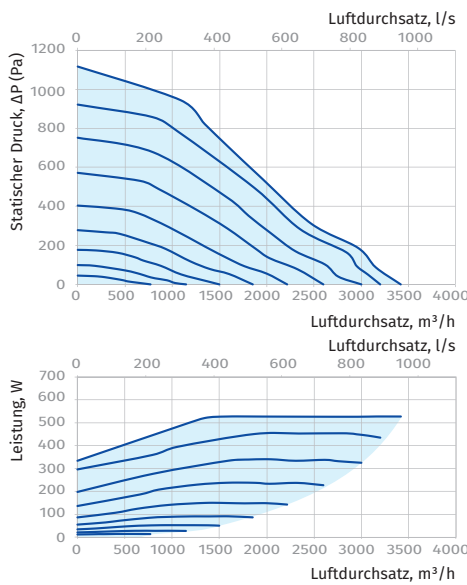
ISO-RB EC 450

Schallleistung, A-bewertet	Gesamt	Frequenzband, Hz								LpA 3 m	LpA 1 m
		63	125	250	500	1000	2000	4000	8000		
LWA saugseitig, dBA	85	66	78	83	71	66	57	57	44	64	74
LWA druckseitig, dBA	92	76	87	89	84	69	59	62	52	71	81
LWA Abstrahlung, dBA	75	61	71	72	58	55	46	44	39	54	64

ISO-RB EC 500

Schallleistung, A-bewertet	Gesamt	Frequenzband, Hz								LpA 3 m	LpA 1 m
		63	125	250	500	1000	2000	4000	8000		
LWA saugseitig, dBA	88	69	81	86	74	68	59	59	46	67	77
LWA druckseitig, dBA	94	78	89	91	86	70	61	63	53	73	83
LWA Abstrahlung, dBA	77	62	73	74	60	57	47	45	40	56	66

